



Бүйір кескіш ара

Торцовочная пила

KZ Пайдалану және қызмет көрсету бойынша нұсқаулық 4-16

RU Руководство по эксплуатации 17-30

MS 1400-210

MS 1400-210 Multicut

Сервистік қызмет көрсету

Бұйымға техникалық қызмет көрсетумен байланысты барлық мәселелер бойынша мамандандырылған сервистік орталықтарға хабарласыңыз. Бұйымды жөндеу және техникалық қызмет көрсетуге уәкілетті сервистік орталықтары туралы толық ақпарат:

- alteco.hk сайтында орналасқан

Қосымша ақпаратты сатушыдан немесе біздің Астана қаласындағы ақпараттық желі бойынша ала аласыз:

- **7 (7172) 55 44 00**
- service@alteco.hk



QR-кодты сканерлеп немесе сілтеме бойынша сервис орталықтарының мекен-жайлары мен сіздің еліңіздегі бірыңғай байланыс-орталығының телефон нөмері туралы ақпарат ала аласыз: <https://alteco.hk/info/service.html>

Сервисное обслуживание

По всем вопросам, связанным с техобслуживанием изделия, обращайтесь в специализированные сервисные центры. Подробная информация о сервисных центрах, уполномоченных осуществлять ремонт и техническое обслуживание изделия, находится на сайте:

- alteco.hk

Дополнительную информацию Вы можете получить у продавца или по нашей информационной линии в г. Астана:

- **7 (7172) 55 44 00**
- service@alteco.hk

Информацию об адресах сервисных центров, а также номер телефона единого контакт-центра в вашей стране можно узнать, отсканировав QR-код или ссылку: <https://alteco.hk/info/service.html>



Қауіпсіздік шаралары

Электр құралын пайдалану алдында жану, электр тогымен жарақаттану қаупін азайту және құралға зиян келтіру мүмкіндігін төмендету мақсатында барлық қажетті шаралар қолданылуы тиіс. Бұл сақтық шаралары төменде көрсетілген тармақтарды қамтиды.

Жұмыс орнының қауіпсіздігі

Жұмыс орнын таза және жақсы жарықтандырыңыз. Жұмыс орнындағы тәртіпсіздік немесе жарық түспейтін аймақтар жазатайым оқиғаларға әкелуі мүмкін.

Жарылғыш қаупі бар ортада, мысалы, жанғыш сұйықтықтар, жанғыш газдар немесе шаң бар жерлерде электр құралдарымен жұмыс жасамаңыз.

Электр құралдары ұшқын шығарады, бұл шаң мен булардың тұтануына әкелуі мүмкін.

Электр құралымен жұмыс істеу кезінде балалар мен бөгде адамдардың жұмыс орнына жақын болуына жол бермеңіз. Басқа жаққа назар аударып, сіз электр құралды басқаруды жоғалтуыңыз мүмкін.

Жабдық зиянды және қауіпті өндірістік факторлардың әсерінсіз тұрмыстық жағдайларда, коммерциялық аймақтарда және қоғамдық орындарда, электр қуаты аз өндірістік аймақтарда жұмыс істеуге арналған. Жабдық қызмет көрсетуші персоналдың тұрақты қатысуынсыз пайдалануға арналған.

Электр қауіпсіздігі

Электр құралының штепсельдік ашасы штепсельдік розеткаға сәйкес келуі тиіс. Ешбір жағдайда штепсель ашасына өзгеріс енгізбеңіз. Қорғаным мақсатындағы жерге тұйықталуы бар электр құралдарына өтпелі штекерлерді қолданбаңыз. Өзгермеген штепсельдік ашалары мен тиісті штепсельдік розеткалар электр тогының соғу қаупін азайтады.

Жерге тұйықталған беттермен, мысалы, құбырлармен, жылыту элементтерімен, ас үй плиталарымен және тоңазытқыштармен денеңіздің жанасуын болдырмаңыз. Денеңіздің жерге тұйықталған кезде электр тогының соғу қаупі артады.

Электр құралын жаңбыр мен ылғалдан қорғаңыз. Электр құралына судың енуі электр тогының соғу қаупін арттырады.

Баусымды мақсатынан тыс пайдалануға рұқсат етілмейді. Ешқашан электр құралын тасымалдау немесе ілу және де ашаны штепсель розеткасынан алу үшін баусымды пайдаланбаңыз. Баусымды майдың жоғары температурасынан, өткір жиектерден немесе электр құралының қозғалмалы бөліктерінен қорғаңыз. Зақымдалған немесе оралған баусым электр тогының соғу қаупін арттырады.

Ашық аспан астындағы электр құралымен жұмыс кезінде бұл үшін қолайлы ұзартқыш кабельдерді қолданыңыз. Ашық аспан астында жұмыс істеуге жарамды ұзартқыш кабельді пайдалану электр тогының соғу қаупін азайтады.

Егер электр құралын дымқыл бөлмеде пайдаланбау мүмкін болмаса, электр құралын қорғаныс өшіру құрылғысы арқылы қосыңыз. Қорғаныс құрылғысын пайдалану электрлік жарақаттану қаупін азайтады.

Адамдардың қауіпсіздігі

Мұқият болыңыз, не істеп жатқаныңызды қадағалаңыз және электр құралымен жұмысты мұқият бастаңыз. Электр құралын шаршаған күйде немесе есірткінің, алкогольдің немесе дәрілік заттардың әсерінен пайдаланбаңыз. Электр құралымен жұмыс істеу кезінде немқұрайдылықтың бір сәті ауыр жарақатқа әкелуі мүмкін.

Жеке қорғаныс құралдарын қолданыңыз. Өрқашан қауіпсіздік көзілдірігін киіңіз. Электр құралдарымен жұмыс түріне байланысты жеке қорғаныс құралдарын пайдалану, мысалы: қорғаныс маскасы, сырғанамайтын табаны бар аяқ киім, қорғаныс дулыға немесе есту органдарын қорғау құралдарын пайдалану жарақат алу қаупін азайтады.

Электр құралын байқаусызда қосуға жол бермеңіз. Электр құралын желіге және/немесе аккумуляторға қоспас бұрын, электр құралын көтеру немесе тасымалдау алдында оның өшірулі екеніне көз жеткізіңіз. Электр құралын тасымалдау кезінде саусағыңызды ажыратқышта ұстап тұру және қосылған электр құралын қуат көзіне қосу жазатайым оқиғаларға әкелуі мүмкін.

Электр құралын қосқанға дейін орнату құралын немесе сомын кілттерді алыңыз. Электр құралының айналмалы бөлігінде орналасқан құрал немесе кілт жарақатқа әкелуі мүмкін.

Дененің табиғи емес қалпын қабылдамаңыз. Өрқашан тұрақты қалыпқа ие болыңыз және тепе-теңдікті сақтаңыз. Осының арқасында сіз күтпеген жағдайларда электр құралын жақсы басқара аласыз.

Тиісті жұмыс киімін киіңіз. Кең киім мен зергерлік бұйымдарды кимеңіз. Шаш пен киімді қозғалмалы бөлшектерден аулақ ұстаңыз. Кең киім, зергерлік бұйымдар немесе ұзын шаш айналмалы бөліктерге тартылуы мүмкін.

Шаң соратын және шаң жинайтын құрылғыларды орнату мүмкіндігі болса, олардың қосылуын және дұрыс пайдаланылуын тексеріңіз. Шаң сорғышты қолдану шаң тудыратын қауіпті төмендетуі мүмкін.

Электр құралдарын жиі пайдалану нәтижесінде алынған электр құралдарын жақсы білу өзіне деген сенімділікке және электр құралдарымен жұмыс істеудің қауіпсіздік техникасын елемеуге әкелмеуі керек. Бір секунд ішіндегі бір ұқыпсыз әрекет ауыр жарақатқа әкелуі мүмкін.

Электр құралдарын, керек-жарақтарды, жұмыс құралдарын және т.б. осы нұсқауларға сәйкес қолданыңыз. Бұл ретте жұмыс жағдайлары мен орындалатын жұмыстарды ескеріңіз. Электр құралдарын көзделмеген жұмыстар үшін пайдалану қауіпті жағдайларға әкелуі мүмкін.

Тұтқалар мен ұстау беттерін құрғақ және таза ұстаңыз, оларда сұйық немесе консистенциялы майлау жоқ екеніне көз жеткізіңіз. Тайғақ тұтқалар мен ұстау беттері құралмен қауіпсіз жұмыс істеуге кедергі келтіреді және күтпеген жағдайларда оны сенімді басқаруға мүмкіндік бермейді.

Шеткі жағымен істейтін араларға арналған қауіпсіздік нұсқаулары

Шеткі жағымен істейтін аралар ағашты және ағашқа ұқсас материалдарды кесуге арналған, оларды қара металдарды мысалы, шыбықтар, шыбықтар, түйреуіштер және т.б. кесуге арналған абразивті кескіш дискілермен пайдалануға тыйым салынады. Тегістеуден пайда болған шаң қозғалмалы бөліктердің мысалы, төменгі қорғаныс корпусының кептелуіне әкеледі. Абразивтік кесу кезінде пайда болатын ұшқындар төменгі қорғаныш қаптамасын, дискіге арналған тіліктерге ендірмені және өзге де пластикалық бөлшектерді күйдіруі мүмкін.

Мүмкіндігінше, дайындаманы бекіту үшін қысқыштарды қолданыңыз. Өңделетін бөлікті қолмен ұстаған жағдайда, қолыңызды аралау дискісінің кез-келген жағынан кемінде 100 мм қашықтықта ұстаңыз. Бұл араны қолмен мықтап бекіту немесе ұстап тұру үшін өлшемі тым кішкентай дайындамаларды кесу үшін пайдаланбаңыз. Егер қол аралау дискісінен тым жақын орналасса, аралау дискісімен жанасқаннан жарақат алу қаупі артады.

Өңделетін дайындама жылжымайтын және қысылған болуы керек немесе қолмен бір уақытта қоршау мен үстелге тірелуі керек. Ешқашан дайындаманы аралау дискісінің астына салмаңыз және асылып тұрған күйде кесуді жасамаңыз. Қысылмаған немесе қозғалатын дайындамалар жоғары жылдамдықпен лақтырылуы мүмкін, бұл жарақат алу себебі болады.

Аралау дискісін өңделетін дайындама арқылы итеріңіз. Аралау дискісін өңделетін дайындама арқылы өзіңізге созбаңыз. Кесу үшін араның басын көтеріп, оны кеспей жұмыс бөлігінің үстіне сырғытыңыз, қозғалтқышты іске қосыңыз, араның басын жоғарыдан төменге қарай басыңыз және аралау дискісін жұмыс бөлігі арқылы итеріңіз. Өзіңізге қарай қозғалыс кезіндегі кесу аралау дискісінің өңделетін дайындамаға отыруына және операторға қарай күрт лақтырылуына әкелуі мүмкін.

Қолыңыз ешқашан аралау дискісінің алдында да, артында да кесілген сызықты кесіп өтпеуі керек. Дайындаманы айқасқан қолмен ұстау, яғни дайындаманы аралау дискісінің оң жағында сол қолыңызбен немесе керісінше ұстау өте қауіпті.

Диск әлі айналып тұрғанда ағаш жаңқаларын немесе басқа кез келген нәрсені алып тастау үшін ара дискінің екі жағынан кез келген жағынан 100 мм-ден жақын қолыңызды қорғаныштан созбаңыз. Айналмалы аралау дискісінің қолыңызға жақын болу қауіптігі дұрыс бағаланбауы мүмкін, бұл ауыр жарақатқа әкелуі мүмкін.

Кесу алдында өңделіп жатқан дайындаманы тексеріңіз. Егер өңделген дайындама қысық немесе бұралған пішінді болса, оны сыртқы иілу бетімен қоршауға бекітіңіз. Әрқашан кесу сызығы бойынша өңделіп жатқан дайындама, қоршау және үстел арасында бос орын жоқ екеніне көз жеткізіңіз. Иілген немесе бұралған пішінді өңделіп жатқан дайындамалар бұралуы немесе жылжуы мүмкін, бұл кесу кезінде айналмалы аралау дискісінің кептелуіне әкелуі мүмкін. Өңделіп жатқан дайындамада шегелер немесе бөгде заттар болмауы керек.

Өңделіп жатқан дайындамадан басқа, үстелді барлық құралдардан, ағаш сынықтарынан және т.б. тазалағаннан кейін ғана араны қолданыңыз. Айналмалы аралау дискісімен жанасқан ұсақ қоқыстар немесе ағаш кесектері немесе басқа заттар жоғары жылдамдықпен лақтырылуы мүмкін.

Өңделетін дайындамаларды бір-бірден ғана кесіңіз. Бір-біріне жиналған дайындамаларды дұрыс қысу немесе бекіту мүмкін емес, сондықтан олар аралау дискісін қысып немесе кесу кезінде қозғалуы мүмкін.

Қолданар алдында, шеткі жағымен істейтін ара тегіс, тұрақты жұмыс бетіне құрастырылуына немесе орнатылуына көз жеткізіңіз.

Тегіс және тұрақты жұмыс беті шеткі жағымен істейтін араның теңселу қаупін азайтады.

Өз жұмысыңызды жоспарлаңыз. Кесудің тік немесе көлденең бұрышының параметрін өзгерткен сайын, реттелетін қоршаудың дайындаманы қолдау үшін дұрыс орнатылуына және аралау дискісіне немесе қорғаныс жүйесіне кедергі келтірмейтініне көз жеткізіңіз. Электр құралын «ҚОСУЛЫ» күйіне қоспай және өңделетін дайындаманы үстелге қоймастан, кедергінің немесе қоршауды бұзу қаупінің жоқтығына көз жеткізу үшін аралау дискісін болжалды кесілген жер бойынша толығымен жүргізіңіз.

Өңделетін дайындама үшін үстелдің енінен немесе ұзындығынан асатын тиімді тіректі, мысалы, қосымша үстелдер, мосы және т.б. қамтамасыз етіңіз. Егер өңделген дайындама аралау үстелінен ұзын немесе кеңірек болса, онда тиісті тірексіз бұл дайындама еңкелуі мүмкін. Егер кесілген бөлік немесе өңделген бөлік еңкеліп қалса, ол төменгі қорғағышты көтере алады немесе айналып жатқан аралау дискісімен лақтырылуы мүмкін.

Басқа адамдарды қосымша үстел немесе тірек ретінде пайдаланбаңыз. Дайындаманың тұрақсыз тірегі кесу кезінде аралау дискісінің қысылуына немесе жұмыс бөлігінің ығысуына әкелуі мүмкін, бұл Сізді және Сіздің көмекшіңіздің айналмалы аралау дискісінің астына тартылуына әкеп соғуы мүмкін.

Кесілген бөлік айналмалы аралау дискісіне бір нәрсемен қысылмауы немесе басылмауы керек. Қысылған кезде, яғни ұзындықты орнату үшін тіректі қолданған кезде, кесіліп жатқан бөлік ара дискісіне кептеліп, күрт лақтырылуы мүмкін.

Әрқашан шыбықтар немесе құбырлар тәрізді дөңгелек материалдарды сенімді бекітуге арналған қысқышты немесе қысқыш құрылғыларын қолданыңыз. Кесу кезінде шыбықтар әдетте домаланып кетеді, сондықтан аралау дискісі дайындаманы өңделген аралау дискісінің астына «тістеп» алады және қолыңызбен бірге тартады.

Дайындаманы ұстамас бұрын, аралау дискісін толық жылдамдыққа дейін жылдамдатыңыз. Бұл дайындаманы лақтыру қаупін азайтады.

Егер өңделіп жатқан дайындама немесе аралау дискісі кептеліп қалса, шеткі жағымен істейтін араны өшіріңіз.

Барлық қозғалмалы бөліктер тоқтағанша күтіңіз және қуат розеткасынан айырды алыңыз және/немесе батареяны алыңыз. Содан кейін қысылған материалды босатыңыз. Егер сіз кептеліп қалған өңделген дайындаманы кесуді жалғастырсаңыз, Сіз шеткі жағымен істейтін араны бақылауды жоғалтуыңыз немесе оны зақымдауыңыз мүмкін.

Кесу аяқталғаннан кейін, қосқышты босатыңыз, араның басын төмен түсіріңіз және аралау дискісі тоқтағанша күтіңіз, содан кейін ғана кесілген бөлікті алып тастаңыз. Қолды инерция арқылы қозғалатын аралау дискісіне жақындату қауіпті.

Толық емес кесу кезінде немесе араның басы толығымен төмен түскенге дейін қосқышты босатқан кезде тұтқаны мықтап ұстаңыз. Ара тоқтаған кезінде араның басы кенеттен астына тартылуы мүмкін, бұл жарақат алу қаупін тудырады.

Ара басы ең төменгі қалыпқа жеткенде тұтқаны босатпаңыз. Әрқашан араның басын қолмен жоғарғы қалпына қайтарыңыз. Ара басының бақылаусыз қозғалысы жарақатқа әкелуі мүмкін.

Жұмыс орнын таза ұстаңыз. Материалдардың қоспалары әсіресе қауіпті. Жеңіл металдардың шаңы тұтануы немесе жарылуы мүмкін.

Доғал, жарылған, иілген немесе зақымдалған аралау дискілерін қолданбаңыз. Доғал немесе дұрыс ажыратылмаған тістері бар аралау дискілері өте тар кесу нәтижесінде үйкелістің жоғарылауына, дискінің кептелуіне және кері соққыға әкеледі.

Әрқашан дұрыс өлшемді аралау дискілерін және тиісті қондырмалы орны бар дискілерді қолданыңыз (мысалы., ромб тәрізді немесе дөңгелек пішінді). Араның бекіту бөліктеріне сәйкес келмейтін аралау дискілері соғумен айналады және құралды бақылауды жоғалтуға әкеледі.

Ешқашан электр құралы жұмыс істеп тұрған кезде кесу аймағынан материалды, жоңқаларды және т.б. алып тастамаңыз. Алдымен жұмыс құралының кронштейнін тыныштық күйіне келтіріңіз, содан кейін электр құралын өшіріңіз.

Жұмыс істегеннен кейін аралау дискісіне салқындағанша қол тигізбеңіз. Жұмыс кезінде аралау дискісі қатты қызады.

Құрылманың қолданылу аясы мен сипаттамасы

Электр құралы негізге орнатылып, ағашты бойлық және көлденең тік сызықты кесуге арналған. Бұл жағдайда көлденең кесу бұрыштары -45° - тан $+45^{\circ}$ - қа дейін және тік кесу бұрыштары 0° - дан 45° - қа дейін болуы мүмкін. Электр құралының қуаты қатты және жұмсақ ағашты кесуге арналған. Электр құралы алюминий мен басқа түсті металдарды кесуге жарамайды.

Құралдың негізгі тораптары мен элементтері 1-суретте көрсетілген.

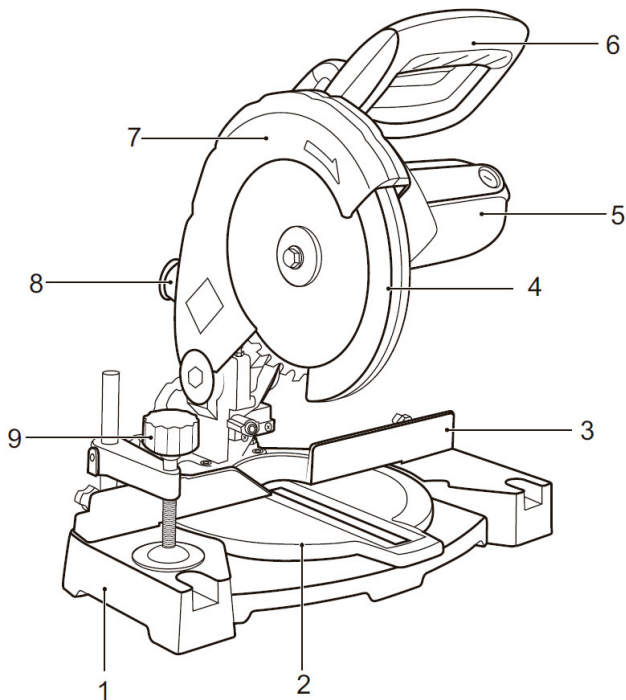

1 сурет

- | | |
|---------------------------------|--|
| 1. Негіз | 6. Тұтқа |
| 2. Айналмалы үстел | 7. Қорғаныс қаптамасы |
| 3. Тірейтін тақтайша | 8. Үгінділер мен шаңды кетіруге арналған тесік |
| 4. Маятникті қорғаныс қаптамасы | 9. Бұрандама қысқыш |
| 5. Электр қозғалтқышы | |

Техникалық сипаттамалар

Сипаттамалары	MS 1400-210	MS 1400-210 Multicut
Кернеу мен қуат жиілігі, В/Гц	220/50	220/50
Тұтынылатын қуат, Вт	1200	1200
Шпиндельдің айналу жиілігі, айн/мин	4800	4600
Аралау дискісінің диаметрі, мм	210	210
Шпиндельдің диаметрі, мм	25.4	25.4
Бұрылу кезіндегі кесу тереңдігі мен ұзындығы 0°, мм	45*115	45*115
Бұрылу кезіндегі кесу тереңдігі мен ұзындығы 45°, мм	45*95	45*95
Қисаю кезіндегі кесу тереңдігі мен ұзындығы 45°, мм	25*115	25*115

Құралдың жұмыс тәртібі

Қуат көзі

Пайдаланылатын қуат көзі өнімнің типтік тақтайшасында көрсетілген талаптарға сәйкес келетініне көз жеткізіңіз.

«Қосу/Өшіру» ажыратып қосқышы

Ажыратып қосқыш «Өшірулі» күйінде екеніне көз жеткізіңіз. Егер Сіз штепсельді розеткаға салсаңыз ал қосқыш «Қосулы» күйінде болса, құрал дереу жұмыс істейді, бұл ауыр жарақат әкелуі мүмкін.

Ұзартқыш

Жұмыс орны қуат көзінен алыс болған кезде ұзартқышты қолданыңыз. Ұзартқыштың қажетті көлденең қимасы болуы керек және берілген электр құралының жұмысын қамтамасыз етуі керек.



НАЗАР АУДАРЫҢЫЗ! Электр құралын қоспас бұрын, корпусың барлық бұрандалары мен сомындарының жеткілікті түрде мықтап бекітілгенін тексеруге кеңес беріледі.

Араны орнату

- Пайдалануды бастамас бұрын, ара бүктелген күйде болады және тежеуішпен бекітіледі. Оны жұмыс күйіне келтіру үшін тежеуішті өзіңізге қарай тартыңыз, жұмыс бөлігін босатыңыз және 2-суретте көрсетілгендей тежеуішті бекітіңіз

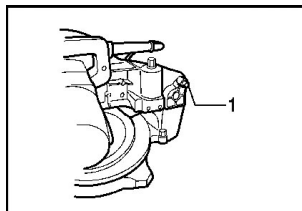

2 сурет

- Шеткі жағымен істейтін араны бетіне бекіту керек, осылайша сіз жұмыс кезінде араның қозғалысын болдырмайсыз (3-сурет).

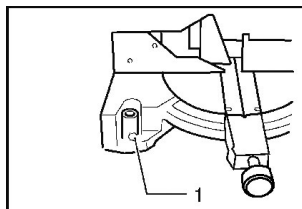

3 сурет

Пайдалануға дайындық

Аралау дискісінің қорғаныш қаптамасы

- Араны түсіргенде, аралау дискісін қорғанысы (1) аралау аяқталғаннан кейін автоматты түрде көтеріледі, қайтару серіппесі қорғаныс корпусын бастапқы күйіне қайтарады (4-сурет).

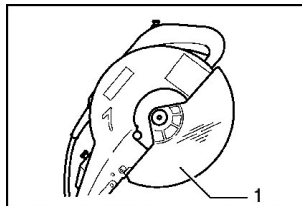

4 сурет



НАЗАР АУДАРЫҢЫЗ! Ешқашан қорғаныс корпусы жоқ немесе серіппесіз араны пайдаланбаңыз, бұл ауыр жарақатқа әкелуі мүмкін.

Дискінің төменгі күйін реттеу

Құрал максималды кесу қабілетін қамтамасыз ету үшін зауытта реттелген. Жаңа дискіні орнатқан кезде әрдайым дискінің төменгі шекті күйін тексеріп, қажет болған жағдайда оны біртіндеп реттеңіз:

- Құралды өшіріңіз.
- Тұтқаны толығымен төмендетіңіз.

- Сомын кілтінің көмегімен (1) реттелетін бұрандаманы (2) пышақтың шеті бұрылыс негізінің жоғарғы бетіне сәл тиіп тұрғанша, бағыттаушы сызғыштың алдыңғы жағы бұрылыс негізінің жоғарғы бетімен жанасатын жерде бұраңыз (5-сурет).

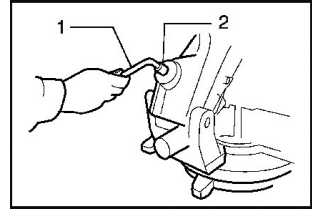

5 сурет

Кесу бұрышын реттеу

- Реттеу бұрандасын (3) сағат тіліне қарсы бұрап босатыңыз.
- (4) шкаласында белгіленген қажетті бұрышты орнатқаннан кейін, құлыптау иіңтірегін (2) басы арқылы негізді бұраңыз.
- Реттеу бұрандасын сағат тілімен мықтап бекітіңіз.

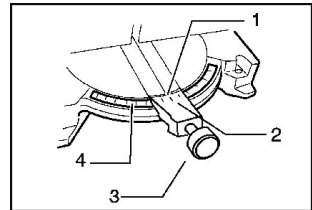

6 сурет



НАЗАР АУДАРЫҢЫЗ! Негізді бұру кезінде міндетті түрде тұтқаны толығымен көтеріңіз.

Қозғалтқышты іске қосу

- Қауіпсіздік үшін құрал (1) құлыптау батырмасымен жабдықталған, ол сізді қозғалтқышты қажетсіз іске қосудан қорғайды. Әрбір қосу алдында қозғалтқышты қосу батырмасы (2) «OFF» күйінде тұрғанына көз жеткізіңіз. Қозғалтқышты іске қосу үшін құлыптау батырмасын басып, қозғалтқыштың ажыратқышын «ON» күйіне ауыстыру керек (7-сурет). Құлыптау батырмасын баспас бұрын қозғалтқыш қосқышын баспаңыз, бұл оның бұзылуына әкелуі мүмкін.

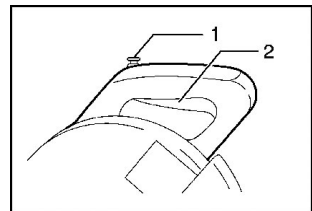

7 сурет

Аралау дискісін алу және орнату



НАЗАР АУДАРЫҢЫЗ! Аралау дискісін алу және орнату бойынша жұмыстарды жүргізер алдында құралдың электр қуат беру желісінен ажыратылғанына көз жеткізіңіз.

Аралау дискісін алу үшін:

- Қаптаманың алтықырлы бұрандамасын (3) сағат тіліне қарсы бұрау арқылы шығарыңыз.

- Диск қаптамасын (4) және орталық қақпақты (1) көтеріңіз (8-сурет).
- Шпиндельді құлыптау үшін білік бекіткішін (2) басыңыз.
- Кілтті пайдаланып, алтыбұрышты бұрандаманы бекіткіш дискісін сағат тілімен бұраңыз.
- Содан кейін алтықырлы басы бар бұрандаманы, сыртқы ернемекті және аралау дискісін алыңыз (9-сурет).

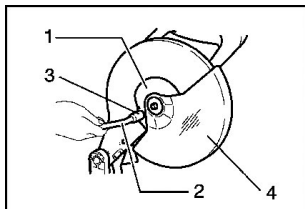

8 сурет

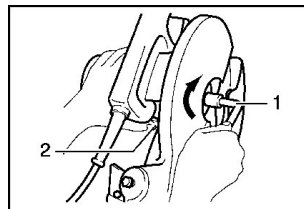

9 сурет

Аралау дискісін (3) орнату үшін:

- Ішкі ернемектің алдында оны шпиндельге(5) ақырын орнатыңыз(4)
- Айналу бағыты дискінің бетіндегі көрсеткімен сәйкес келетініне көз жеткізіңіз.
- Сыртқы ернемекті(2) және алтыұырлы басы бар бұрандаманы (1) орнатыңыз
- Содан кейін, кілтті пайдаланып, білік бекіткішін басып, алты қырлы бұрандаманы (сол жақ бұранда орамасы бар) сағат тіліне қарсы бұраңыз.
- Диск қаптамасын және ортаңғы қақпақты орнына қойыңыз, содан кейін қақпақты бекітетін алтықырлы бұрандаманы сағат тілімен бекітіңіз.
- Қауіпсіздік қаптамасының дұрыс қозғалғанына көз жеткізу үшін араның тұтқасын төмендетіңіз.
- Жұмысқа кіріспес бұрын білік бекіткіші шпиндельді қыспайтынына көз жеткізіңіз.

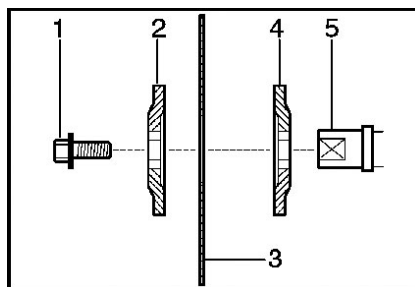

10 сурет

Құралға қызмет көрсету



Жинақтау, баптау, жөндеу немесе қызмет көрсетуге байланысты қандай да бір іс-әрекеттерді орындау алдында қуат кабелінің айырын розеткадан міндетті түрде суырып тастау қажет.

▲ Құралды таза күйінде ұстаңыз!

- Құралдың пластмассада жасалған бөлшектерін тазалау үшін қандай-да бір күйдіргіш заттарды пайдалануға тыйым салынады.
- Жұмыс аяқталғаннан кейін, шаңды кетіру және қозғалтқыш корпусындағы желдету саңылауларын тазалау үшін құралды сығылған ауамен үрлеп тазарту керек.
- Электр қозғалтқышының көмір щеткаларының күйін жүйелі түрде бақылаңыз (ластанған немесе қатты тозған щеткалар ұшқындардың көп болуын және құрал айналу жиілігінің азаюын, сондай-ақ құралдың істен шығуына себеп болуы мүмкін). Көмір щеткаларының шекті тозуы-қалдық 5 мм-ден кем (11 сурет).

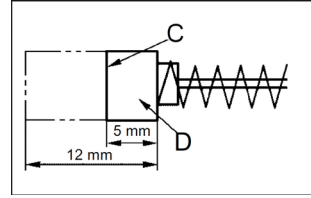

11 сурет

Көмір щеткаларын ауыстыруды 12 суретте көрсетілгендей жасаңыз.

- 1 щетка қақпағын 2 бұрағышпен бұраңыз
- Пайдаланылған көмір щеткасын алыңыз
- Жаңа көмір щеткасын орнатыңыз
- Щетка қақпағын орнына қойыңыз

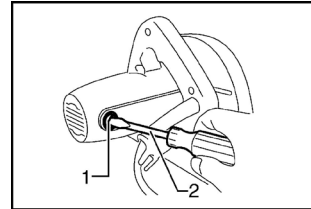

12 сурет

Бұйымның ҚАУІПСІЗДІГІН ЖӘНЕ БЕРІКТІГІН сақтау үшін көмір щеткаларын жөндеу, кез келген басқа қызмет көрсету және реттеу техникалық қызмет көрсету жөніндегі уәкілетті орталықтарда, әрқашан ауыспалы бөліктерді пайдалана отырып жүргізілуі тиіс.

Бұрандалы қосылыстарды тексеру

Құралда орнатылған барлық бұрандаларды үнемі тексеріп, олардың тартылуын қадағалаңыз. Бұрандалар әлсіреген болып көрінсе, тартыңыз.

Кепілдік шарттары

Тұтынушы құралды сақтау мен пайдалану ережелерін сақтаған жағдайда, өндіруші кәсіпорын құралдың сатып алған күннен бастап 12 айдың ішінде үздіксіз жұмысына кепілдік береді.

Егер кепілдік мерзімінің ішінде құралдың бұзылуы өндірушінің кесірінен болса – өндіруші зауыт кепілдік бойынша жөндеуді іске асырады.

Келесі жағдайларда кепілдік бойынша жөндеу жүргізілмейді және шағымдар қабылданбайды:

- кепілдеме куәлігінде сатушы ұйымның мөртабаны мен сатылған күннің жоқ болуы
- құралдың тасымалдау және пайдалану кезіндегі зақымдалуы
- пайдалану талаптарының сақталмауы
- кепілдік мерзімінің өтіп кетуі немесе сақтау шарттарының бұзылуы

Электр құралын сақтау және кәдеге жарату ережелері

Сақтау

Құралды арнайы қаптамада (кейсте) немесе ластанудан, зақымданудан, ылғалдың әсерінен, тікелей күн сәулесінен, жоғары температурадан немесе олардың күрт өзгеруінен қорғауды қамтамасыз ететін өзге де тәсілмен сақтау және тасымалдау ұсынылады.

Сақтау, қызмет ету мерзімдері. Ресурс және кәдеге жарату

- Бұйымды сақтау мерзімі осы пайдалану жөніндегі нұсқаулықта көрсетілген сақтау шарттары сақталған кезде 10 (он) жылды құрайды. Сақтау мерзімі бұйым шығарылған күннен бастап есептеледі. Осы мерзім аяқталғаннан кейін бұйымның техникалық жай-күйіне қарамастан сақтау тоқтатылуы және бұйымның техникалық жай-күйін тексеру, жөндеуге жіберу немесе кәдеге жарату туралы және жаңа сақтау мерзімін белгілеу туралы шешім қабылдануы тиіс. Дайындалған күні құралдың заттаңбасында көрсетілген.
- Бұйымның қызмет ету мерзімі сақтау шарттары мен пайдалану ережелері, сондай-ақ осы пайдалану жөніндегі нұсқаулықта көрсетілген құралды құрастыру мен монтаждаудың дұрыстығы сақталған кезде 3 (үш) жылды құрайды. Қызмет ету мерзімі бұйым сатылған күннен бастап есептеледі.

- Қызмет ету мерзімі аяқталғаннан кейін немесе белгіленген ресурсқа қол жеткізгеннен кейін құрал пайдаланылмауы және осы құралды кәдеге жарату жүзеге асырылатын Еуразиялық Экономикалық Одаққа мүше мемлекеттің аумағында қолданылатын нормалар мен ережелерге сәйкес қоршаған ортаға экологиялық залал келтірмей кәдеге жаратылуы тиіс.
- Құралды және жиынтықтаушы тораптарды кәдеге жарату, кейіннен екінші рет өңдеу кезінде қайта балқыту немесе пайдалану үшін оны толық бөлшектеуден және кейіннен материалдар мен заттарды түрлері бойынша сұрыптаудан тұрады.
- Осы құрал және жиынтықтаушы тораптар қоршаған орта мен адам денсаулығы үшін қауіпсіз материалдар мен заттардан жасалған. Дегенмен, қоршаған ортаға теріс әсерді болдырмау үшін, құралды пайдалану аяқталғаннан кейін (қызмет ету мерзімінің аяқталуы) немесе оның одан әрі пайдалануға жарамсыздығы үшін, құрал металл сынығы мен пластмассаларды қайта өңдеу бойынша қабылдау бекеттеріне тапсырылуға жатады.

Меры безопасности

Перед использованием электроинструмента должны быть предприняты все необходимые меры предосторожности для того, чтобы уменьшить степень риска возгорания, удара электрическим током и снизить вероятность повреждения инструмента. Эти меры предосторожности включают в себя нижеперечисленные пункты.

Безопасность рабочего места

Содержите рабочее место в чистоте и хорошо освещенным. Беспорядок или неосвещенные участки рабочего места могут привести к несчастным случаям.

Не работайте с электроинструментами во взрывоопасной атмосфере, напр., содержащей горючие жидкости, воспламеняющиеся газы или пыль.

Электроинструменты искрят, что может привести к воспламенению пыли или паров.

Во время работы с электроинструментом не допускайте близко к Вашему рабочему месту детей и посторонних лиц. Отвлечшись, Вы можете потерять контроль над электроинструментом.

Оборудование предназначено для работы в бытовых условиях, коммерческих зонах и общественных местах, производственных зонах с малым электропотреблением, без воздействия вредных и опасных производственных факторов. Оборудование предназначено для эксплуатации без постоянного присутствия обслуживающего персонала.

Электробезопасность

Штепсельная вилка электроинструмента должна подходить к штепсельной розетке. Ни в коем случае не вносите изменения в штепсельную вилку. Не применяйте переходные штекеры для электроинструментов с защитным заземлением. Неизменные штепсельные вилки и подходящие штепсельные розетки снижают риск поражения электротоком.

Предотвращайте телесный контакт с заземленными поверхностями, как-то: с трубами, элементами отопления, кухонными плитами и холодильниками. При заземлении Вашего тела повышается риск поражения электротоком.

Защищайте электроинструмент от дождя и сырости. Проникновение воды в электроинструмент повышает риск поражения электротоком.

Не разрешается использовать шнур не по назначению. Никогда не используйте шнур для транспортировки или подвески электроинструмента, или для извлечения вилки из штепсельной розетки. Защищайте шнур от воздействия высоких температур масла, острых кромок или подвижных частей электроинструмента. Поврежденный или спутанный шнур повышает риск поражения электротоком.

При работе с электроинструментом под открытым небом применяйте пригодные для этого кабели-удлинители. Применение пригодного для работы под открытым небом кабеля-удлинителя снижает риск поражения электротоком.

Если невозможно избежать применения электроинструмента в сыром помещении, подключайте электроинструмент через устройство защитного отключения. Применение устройства защитного отключения снижает риск электрического поражения.

Безопасность людей

Будьте внимательны, следите за тем, что делаете, и продуманно начинайте работу с электроинструментом. Не пользуйтесь электроинструментом в усталом состоянии или под воздействием наркотиков, алкоголя или лекарственных средств. Один момент невнимательности при работе с электроинструментом может привести к серьезным травмам.

Применяйте средства индивидуальной защиты. Всегда носите защитные очки. Использование средств индивидуальной защиты, как-то: защитной маски, обуви на нескользящей подошве, защитного шлема или средств защиты органов слуха, в зависимости от вида работы с электроинструментом снижает риск получения травм.

Предотвращайте непреднамеренное включение электроинструмента. Перед тем как подключить электроинструмент к сети и/или к аккумулятору, поднять или переносить электроинструмент, убедитесь, что он выключен. Удержание пальца на выключателе при транспортировке электроинструмента и подключение к сети питания включенного электроинструмента чревато несчастными случаями.

Убирайте установочный инструмент или гаечные ключи до включения электроинструмента. Инструмент или ключ, находящийся во вращающейся части электроинструмента, может привести к травмам.

Не принимайте неестественное положение корпуса тела. Всегда занимайте устойчивое положение и сохраняйте равновесие. Благодаря этому Вы можете контролировать электроинструмент в неожиданных ситуациях.

Носите подходящую рабочую одежду. Не носите широкую одежду и украшения. Держите волосы и одежду вдали от подвижных деталей. Широкая одежда, украшения или длинные волосы могут быть затянuty вращающимися частями.

При наличии возможности установки пылеотсасывающих и пылесборных устройств проверяйте их присоединение и правильное использование. Применение пылесоса может снизить опасность, создаваемую пылью.

Хорошее знание электроинструментов, полученное в результате частого их использования, не должно приводить к самоуверенности и игнорированию техники безопасности обращения с электроинструментами. Одно небрежное действие за долю секунды может привести к серьезным травмам.

ВНИМАНИЕ! В случае возникновения перебоя в работе электроинструмента вследствие полного или частичного прекращения энергоснабжения или повреждения цепи управления энергоснабжением установите выключатель в положение Выкл., убедившись, что он не заблокирован (при его наличии). Отключите сетевую вилку от розетки или отсоедините съёмный аккумулятор. Этим предотвращается неконтролируемый повторный запуск.

Квалифицированный персонал в соответствии с настоящим руководством подразумевает лиц, которые знакомы с регулировкой, монтажом, вводом эксплуатацию обслуживанием электроинструмента.

К работе с электроинструментом допускаются лица не моложе 18 лет, изучившие техническое описание, инструкцию по эксплуатации и правила безопасности.

Изделие не предназначено для использования лицами (включая детей) с пониженными физическими, чувственными или умственными способностями, или при отсутствии у них жизненного опыта или знаний, если они не находятся под контролем или не проинструктированы об использовании электроинструмента лицом, ответственным за их безопасность.

Применение электроинструмента и обращение с ним

Не перегружайте электроинструмент. Используйте для работы соответствующий специальный электроинструмент. С подходящим электроинструментом

Вы работаете лучше и надежнее в указанном диапазоне мощности.

Не работайте с электроинструментом при неисправном выключателе. Электроинструмент, который не поддается включению или выключению, опасен и должен быть отремонтирован.

Перед тем как настраивать электроинструмент, заменять принадлежности или убирать электроинструмент на хранение, отключите штепсельную вилку от розетки сети и/или выньте, если это возможно, аккумулятор. Эта мера предосторожности предотвращает непреднамеренное включение электроинструмента.

Храните электроинструменты в недоступном для детей месте. Не разрешайте пользоваться электроинструментом лицам, которые не знакомы с ним или не читали настоящих инструкций. Электроинструменты опасны в руках неопытных лиц.

Тщательно ухаживайте за электроинструментом и принадлежностями. Проверяйте безупречную функцию и ход движущихся частей электроинструмента, отсутствие поломок или повреждений, отрицательно влияющих на функцию электроинструмента. Поврежденные части должны быть отремонтированы до использования электроинструмента. Плохое обслуживание электроинструментов является причиной большого числа несчастных случаев.

Держите режущий инструмент в заточенном и чистом состоянии. Заботливо ухоженные режущие инструменты с острыми режущими кромками режут заклиниваются и их легче вести.

Применяйте электроинструмент, принадлежности, рабочие инструменты и т. п. в соответствии с настоящими инструкциями. Учитывайте при этом рабочие условия и выполняемую работу. Использование электроинструментов для непредусмотренных работ может привести к опасным ситуациям.

Держите ручки и поверхности захвата сухими и чистыми, следите чтобы на них чтобы на них не было жидкой или консистентной смазки. Скользкие ручки и поверхности захвата препятствуют безопасному обращению с инструментом и не дают надежно контролировать его в непредвиденных ситуациях.

Указания по технике безопасности для торцовочных пил

Торцовочные пилы предназначены для резки дерева и подобных дереву материалов, запрещается их использование с абразивными отрезными дисками для резки черных металлов, напр., прутьев, стержней, штифтов и т.д. Пыль от шлифования ведет к заеданию движущихся частей, напр., нижнего защитного кожуха. Искры, образующиеся при абразивной резке, могут прожечь нижний защитный кожух, вставку в прорези для диска и прочие пластиковые части.

Всегда, когда возможно, используйте струбцины для фиксации обрабатываемой детали. В случае придерживания обрабатываемой детали рукой

обязательно держите руку на расстоянии не менее 100 мм от любой из сторон пильного диска. Не используйте эту пилу для резки заготовок, размер которых слишком мал для надежного закрепления или удерживания рукой. При слишком близком расположении руки от пильного диска повышается риск травмы от контакта с пильным диском.

Обрабатываемая заготовка должна быть неподвижной и зажатой или удерживаться рукой с опорой одновременно на ограждение и на стол. Никогда не подавайте обрабатываемую заготовку под пильный диск и не выполняйте резку на весу. Не зажатые или движущиеся обрабатываемые заготовки могут быть отброшены с большой скоростью, что может стать причиной травм.

Проталкивайте пильный диск сквозь обрабатываемую заготовку. Не протягивайте пильный диск сквозь обрабатываемую заготовку на себя. Чтобы сделать рез, поднимите головку пилы и надвиньте ее вверх обрабатываемой заготовки без разрезания, запустите двигатель, надавите на головку пилы сверху вниз и протолкните пильный диск сквозь обрабатываемую заготовку. Резание при движении на себя скорее всего приведет к тому, что пильный диск сядет на обрабатываемую заготовку и будет резко выброшен в сторону оператора.

Рука никогда не должна пересекать предполагаемую линию реза ни спереди, ни сзади пильного диска. Придерживание обрабатываемой заготовки перекрещенными руками, т.е. удерживание обрабатываемой заготовки справа от пильного диска левой рукой или наоборот, очень опасно.

Не протягивайте руку за ограждение ближе, чем на 100 мм от любой из сторон пильного диска, ни для удаления древесной стружки, ни для чего-либо еще, если диск еще вращается. Близость вращающегося пильного диска к руке может быть недооценена, что может привести к тяжелым травмам.

Осмотрите обрабатываемую заготовку перед резанием. Если обрабатываемая заготовка имеет изогнутую или крученую форму, закрепляйте ее внешней поверхностью изгиба к ограждению. Всегда следите за тем, чтобы по линии разреза отсутствовал зазор между обрабатываемой заготовкой, ограждением и столом. Обрабатываемые заготовки изогнутой или крученой формы могут перекрутиться или сдвинуться, что может привести к заеданию вращающегося пильного диска во время резки. В обрабатываемой заготовке не должно быть гвоздей или инородных тел.

Используйте пилу только после того, как стол будет очищен от всех инструментов, обрезков дерева и т.д., за исключением обрабатываемой заготовки. Мелкий мусор или кусочки дерева или прочие предметы, входя в контакт с вращающимся пильным диском, могут быть отброшены с большой скоростью.

Резьте обрабатываемые заготовки только по одной за раз. Уложенные стопкой обрабатываемые заготовки невозможно как следует зажать или скрепить, поэтому они могут зажать пильный диск или сдвинуться во время резания.

Перед использованием убедитесь в том, что торцовочная пила смонтирована или установлена на ровной, стабильной рабочей поверхности.

Ровная и стабильная рабочая поверхность снижает риск шатания торцовочной пилы.

Планируйте свою работу. Каждый раз при изменении настройки вертикального или горизонтального угла распила убедитесь в том, что регулируемое ограждение правильно настроено для поддержки обрабатываемой заготовки и не будет мешать пильному диску или системе защиты. Не включая электроинструмент в положение «ВКЛ» и не помещая обрабатываемую заготовку на стол, полностью проведите пильный диск по воображаемому разрезу, чтобы убедиться в отсутствии помех или опасности порезать ограждение.

Обеспечивайте адекватную опору, напр., дополнительные столы, козлы и т.д. для обрабатываемой заготовки, превышающей размер стола по ширине или длине. Если обрабатываемая заготовка длиннее или шире стола торцовочной пилы, то без соответствующей опоры она может накрениться. Если отрезаемая часть или обрабатываемая заготовка накренится, она может поднять нижний защитный кожух или может быть отброшена вращающимся пильным диском.

Не используйте других людей в качестве дополнительного стола или подпорки. Нестабильная опора обрабатываемой заготовки может привести к зажатию пильного диска или сдвигу обрабатываемой заготовки во время резания, из-за чего Вас и Вашего помощника может затянуть под вращающийся пильный диск.

Отрезаемая часть не должна быть зажата или придавлена чем-либо к вращающемуся пильному диску. При зажатии, т.е. при использовании упора для установки длины, отрезаемая часть может заклинить пильным диском и может быть резко отброшена.

Всегда используйте струбцину или зажимное устройство, предназначенное для надежного закрепления круглых материалов, напр., стержней или труб. Стержни обычно укачиваются при резке, из-за чего пильный диск может “закусывать” и тянуть обрабатываемую заготовку вместе с рукой под пильный диск.

Дайте пильному диску разогнаться до полной скорости перед тем, как прикоснуться к обрабатываемой заготовке. Это снижает риск отбрасывания обрабатываемой заготовки.

Если обрабатываемую заготовку или пильный диск заело, выключите торцовочную пилу.

Подождите, пока все движущиеся части не остановятся, и извлеките вилку из розетки сети питания и/или извлеките батарею. Затем освободите зажатый материал. Если продолжить резать заевшую обрабатываемую заготовку, можно утратить контроль над торцовочной пилой или повредить ее.

По завершении резания, отпустите выключатель, опустите головку пилы вниз и подождите, пока пильный диск не остановится, и лишь затем убирайте отрезанную часть. Приближать руку к движущемуся по инерции пильному диску опасно.

Крепко держите ручку, выполняя неполный прорез или отпуская выключатель до того, как головка пилы полностью опустится вниз. При торможении пилы головку пилы может внезапно потянуть вниз, что ведет к риску получения травмы.

Не отпускайте рукоятку при достижении пильной головкой самого нижнего положения. Всегда возвращайте пильную головку в верхнее положение вручную. Бесконтрольное движение пильной головки может привести к травмам.

Содержите рабочее место в чистоте. Смеси материалов особенно опасны. Пыль легких металлов может возгораться или взрываться.

Не применяйте тупые, треснувшие, погнутые или поврежденные пильные диски. Пильные диски с тупыми или неправильно разведенными зубьями ведут в результате очень узкого пропила к повышенному трению, заклиниванию диска и к обратному удару.

Всегда используйте пильные диски правильного размера и с подходящим посадочным отверстием (напр., ромбовидной или круглой формы). Пильные диски, не соответствующие крепежным частям пилы, вращаются с биением и ведут к потере контроля над инструментом.

Никогда не удаляйте обрезки материала, стружку и т. п. из зоны резания во время работы электроинструмента. Вначале приведите кронштейн рабочего инструмента в состояние покоя и затем выключайте электроинструмент.

Не касайтесь пильного диска после работы, пока он не остынет. При работе пильный диск сильно нагревается.

Область применения и описание конструкции

Электроинструмент предназначен для продольного и поперечного прямолинейного распиливания древесины, будучи установленным на основание. При этом возможны горизонтальные углы распила от -45° до $+45^{\circ}$ и вертикальные углы распила от 0° до 45° . Мощность электроинструмента рассчитана на распиливание твердой и мягкой древесины. Электроинструмент не пригоден для распиливания алюминия и других цветных металлов.

Основные узлы и элементы инструмента показаны на рисунке 1.



Рисунок 1

- | | |
|-------------------------------|---------------------------------------|
| 1. Основание | 6. Рукоятка |
| 2. Поворотный стол | 7. Защитный кожух |
| 3. Упорная планка | 8. Отверстие для отвода опилок и пыли |
| 4. Маятниковый защитный кожух | 9. Струбцина |
| 5. Электродвигатель | |

Технические характеристики

Характеристики	MS 1400-210	MS 1400-210 Multicut
Напряжение и частота питания, В/Гц	220/50	220/50
Потребляемая мощность, Вт	1200	1200
Частота вращения шпинделя, об/мин	4800	4600
Диаметр пильного диска, мм	210	210
Диаметр шпинделя, мм	25.4	25.4
Глубина и длина реза при повороте 0°, мм	45*115	45*115
Глубина и длина реза при повороте 45°, мм	45*95	45*95
Глубина и длина реза при наклоне 45°, мм	25*115	25*115

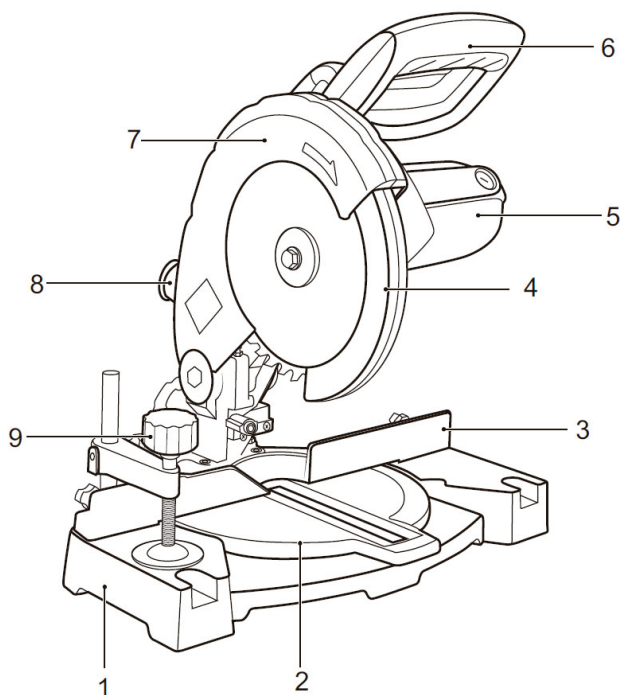
Порядок работы инструмента

Источник электропитания

Проследите за тем, чтобы используемый источник электропитания соответствовал требованиям к источнику электропитания, указанным на типовой табличке изделия.

Переключатель «Вкл./Выкл.»

Убедитесь в том, что переключатель находится в положении «Выкл.». Если Вы вставляете штепсель в розетку, а переключатель находится в положении «Вкл.», инструмент немедленно заработает, что может стать причиной серьезной травмы.

Удлиннитель

Когда рабочее место удалено от источника электропитания, пользуйтесь удлиннителем. Удлиннитель должен иметь требуемую площадь сечения и обеспечивать работу электроинструмента заданной мощности.



ВНИМАНИЕ! Прежде чем включить электроинструмент, рекомендуется проверить, достаточно ли надежно затянуты все винты и гайки корпуса.

Установка пилы

- Перед началом использования пила находится в сложенном положении и зафиксирована стопором. Для приведения ее в рабочее состояние потяните стопор на себя, освободите рабочую часть и зафиксируйте стопор, как показано на рисунке 2



Рисунок 2

- Необходимо зафиксировать торцовочную пилу, прикрепив ее к поверхности, тем самым вы исключите движения пилы во время работы (рисунок 3).

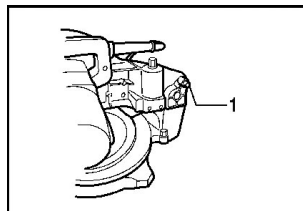

Рисунок 3

Подготовка к эксплуатации

Защитный кожух пильного диска

- При опускании пилы, защита пильного диска (1) поднимается автоматически, когда пиление будет окончено, возвратная пружина вернет защитный кожух в исходное положение (рисунок 4).

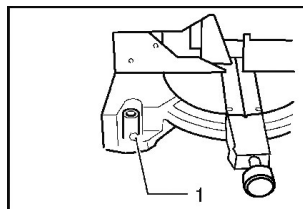

Рисунок 4



ВНИМАНИЕ! Никогда не используйте пилу без защитного кожуха либо без возвратной пружины, это может привести к серьезным травмам.

Установка пилы

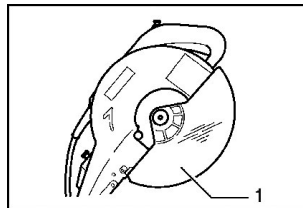
Инструмент отрегулирован на заводе для обеспечения максимальной режущей способности. При установке нового диска всегда проверяйте нижнее предельное положение диска, и если необходимо, отрегулируйте его следующим образом:

- Отключите инструмент.
- Полностью опустите ручку.

- Используя гаечный ключ (1) поворачивайте регулировочный болт (2) до тех пор, пока край лезвия немного не будет касаться верхней поверхности поворотного основания в точке, где лицевая сторона направляющей линейки соприкасается с верхней поверхностью поворотного основания (рисунок 5).



Рисунок 5

Регулировка угла реза

- Ослабьте регулировочный винт (3), повернув против часовой стрелки.
- Поверните основание, нажимая на рычаг блокировки (2), после установки нужного угла, который размечен на шкале (4).
- Надежно затяните регулировочный винт по часовой стрелке.

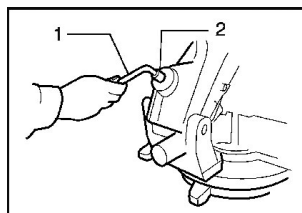

Рисунок 6



ВНИМАНИЕ! При повороте основания, обязательно поднимите рукоятку полностью.

Запуск двигателя

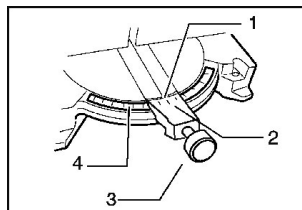
- Для безопасности инструмент снабжен блокирующей кнопкой (1), которая обезопасит вас от нежелательного запуска двигателя. Перед каждым включением удостоверьтесь, что кнопка включения двигателя (2) находится в положении «OFF». Для запуска двигателя необходимо нажать блокирующую кнопку и затем перевести выключатель двигателя в положение «ON» (рисунок 7). Не нажимайте на выключатель двигателя до того, как нажали блокирующую кнопку, это может привести к его поломке.



Рисунок 7

Снятие и установка пильного диска

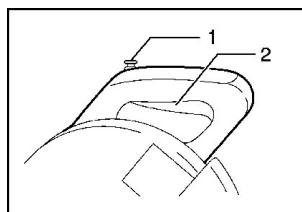

ВНИМАНИЕ! Перед проведением работ по снятию и установке пильного диска, убедитесь, что инструмент отключен от сети электропитания.

Чтобы снять пильный диск:

- Открутите шестигранный болт кожуха (3), повернув его против часовой стрелки.

- Поднимите кожух диска (4) и центральную крышку (1) (рисунок 8).
- Нажмите на фиксатор вала (2), чтобы заблокировать шпиндель.
- Используя ключ, открутите шестигранный болт фиксирующий диск по часовой стрелке.
- Затем снимите болт с шестигранной головкой, внешний фланец и пильный диск (рисунок 9).



Рисунок 8



Рисунок 9

Чтобы установить пильный диск(3):

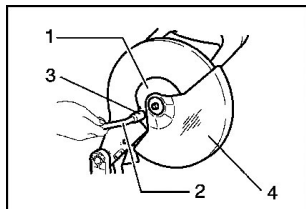
- Аккуратно установите его на шпиндель(5) перед внутренним фланцем(4)
- Убедитесь, что направление вращения совпадает со стрелкой на поверхности диска.
- Установите внешний фланец(2) и болт с шестигранной головкой(1)
- Затем при помощи ключа, затяните болт с шестигранной головкой (с левой резьбой) против часовой стрелки, нажимая на фиксатор вала.
- Установите на место кожух диска и центральную крышку, затем затяните шестигранный болт по часовой стрелке фиксирующий крышку.
- Опустите рукоятку пилы, чтобы убедиться, что защитный кожух движется правильно.
- Убедитесь, что фиксатор вала больше не зажимает шпиндель, прежде чем приступить к работе.

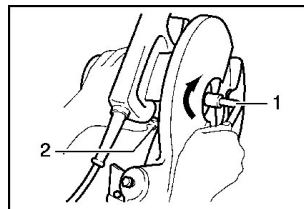

Рисунок 10

Обслуживание инструмента

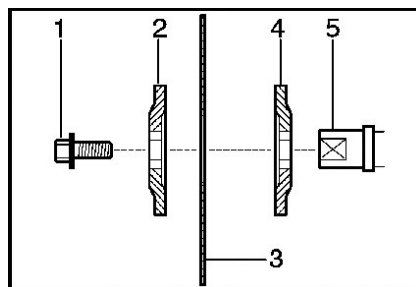

Приступая к каким-либо действиям, связанным со сборкой, регулировкой, ремонтом или обслуживанием, следует обязательно вынуть вилку кабеля питания из розетки.

⚠ Содержите инструмент в чистоте!

- Для чистки пластмассовых элементов инструмента запрещается использовать какие-либо едкие средства.
- После завершения работы, для устранения пыли и для очистки вентиляционных отверстий в корпусе двигателя следует продуть инструмент струей сжатого воздуха.
- Систематически контролируйте состояние угольных щеток электрического двигателя (загрязненные или чрезмерно изношенные щетки могут вызвать сильное искрение и уменьшение частоты вращения инструмента, а также выход его из строя). Предельный износ угольных щеток – остаток менее 5 мм (рисунок 11).



Рисунок 11

Смену угольных щеток производите как показано на рисунке 12.

- Крышку щетки 1 отверните отверткой 2
- Извлеките отработанную угольную щетку
- Установите новую угольную щетку
- Установите крышку щетки на место

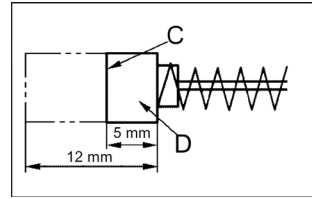

Рисунок 12

Для поддержания БЕЗОПАСНОСТИ и ДОЛГОВЕЧНОСТИ изделия ремонт, проверка и замена угольных щеток, любое другое обслуживание и регулировка должны проводиться в уполномоченных центрах по техобслуживанию, всегда используя оригинальные сменные части.

Проверка винтовых соединений

Регулярно проверяйте все установленные на инструменте винты, следите за тем, чтобы они были затянуты. Винты, которые окажется ослабленным затяните.

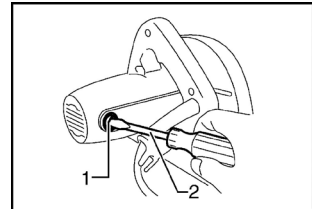
Гарантийные условия

Предприятие-изготовитель гарантирует безотказную работу инструмента в течение 12 месяцев со дня продажи при условии соблюдения потребителем правил хранения и эксплуатации.

Если в течение гарантийного срока неисправность инструмента произошла по вине изготовителя производится гарантийный ремонт заводом-изготовителем.

Гарантийный ремонт не производится и претензии не принимаются в случае:

- отсутствия в гарантийном свидетельстве штампа торгующей организации и даты продажи
- повреждения инструмента при транспортировке и эксплуатации
- не соблюдения условий эксплуатации
- превышения сроков и нарушения условий хранения

Правила хранения и утилизации электроинструмента

Хранение

Рекомендуется хранить и транспортировать инструмент в специальной упаковке (кейсе) или иным способом, обеспечивающим защиту от загрязнения, повреждений, воздействия влаги, прямых солнечных лучей, высоких температур или резкого их изменения.

Сроки хранения, службы. Ресурс и утилизация

- Срок хранения изделия составляет 10 (десять) лет при соблюдении условий хранения, указанных в данном руководстве по эксплуатации. Срок хранения исчисляется с даты производства изделия. По окончании этого срока вне зависимости от технического состояния изделия хранение должно быть прекращено и принято решение о проверке технического состояния изделия, направлении в ремонт или утилизации и об установлении нового срока хранения. Дата изготовления указана на этикетке инструмента.
- Срок службы изделия составляет 3 (три) года при соблюдении условий хранения и правил эксплуатации, а также правильности сборки и монтажа инструмента, указанных в данном руководстве по эксплуатации. Срок службы исчисляется с даты продажи изделия.

- По истечению срока службы или после достижения назначенного ресурса, инструмент не должен использоваться и подлежит утилизации без нанесения экологического ущерба окружающей среде, в соответствии с нормами и правилами, действующими на территории государства-члена Евразийского Экономического Союза, на которой осуществляется утилизация данного инструмента.
- Утилизация инструмента и комплектующих узлов заключается в его полной разборке и последующей сортировке по видам материалов и веществ, для последующей переплавки или использования при вторичной переработке.
- Данный инструмент и комплектующие узлы изготовлены из безопасных для окружающей среды и здоровья человека материалов и веществ. Тем не менее, для предотвращения негативного воздействия на окружающую среду, по окончании использования инструмента (истечению срока службы) или его непригодности к дальнейшей эксплуатации, инструмент подлежит сдаче в приемные пункты по переработке металлолома и пластмасс.

Өндіруші өнімнің конструкциясына, дизайнына және конфигурациясына өзгерістер енгізу құқығын өзіне қалдырады.

Производитель оставляет за собой право на внесение изменений в конструкцию, дизайн и комплектацию изделий.

